

## 900タイプ KH42



1.8deg./step  
□42mm



### 片軸モータ価格

モータ機種名	価格(円) 5%消費税込み
KH42HM2-901	3,990
KH42HM2-902	3,990
KH42HM2-903	3,990
KH42JM2-901	4,148
KH42JM2-902	4,148
KH42JM2-903	4,148
KH42KM2-901	4,305

### 両軸モータ価格

モータ機種名	価格(円) 5%消費税込み
KH42HM2-911	4,200
KH42HM2-912	4,200
KH42HM2-913	4,200
KH42JM2-911	4,358
KH42JM2-912	4,358
KH42JM2-913	4,358
KH42KM2-911	4,515

### 特徴

- ダイナミックトルク改善 (KH42JM2-901 300 r/min時当社比1.2倍)
- 剛性向上による振動低減・低騒音
- 高グレード材使用にて効率改善 (当社比1.1倍)

※片軸Dカット商品も製作可能です。ご相談ください。

### 標準仕様

ステップ角 deg./step	電圧 V	電流 A/φ	抵抗 Ω/φ	インダクタンス mH/φ	最大静止トルク mN・m(kgf・cm)	ディテントトルク mN・m(gf・cm)	ロータイナーシャ g・cm <sup>2</sup>	機種名	
								片軸	両軸
1.8	3.06	0.90	3.4	2.4	140(1.4)	11.8(120)	38	KH42HM2-901	KH42HM2-911
1.8	5.57	0.58	9.6	6.0	140(1.4)	11.8(120)	38	KH42HM2-902	KH42HM2-912
1.8	6.76	0.46	14.7	9.3	140(1.4)	11.8(120)	38	KH42HM2-903	KH42HM2-913
1.8	3.42	1.20	2.9	2.5	236(2.4)	14.7(150)	56	KH42JM2-901	KH42JM2-911
1.8	4.40	0.88	5.5	5.1	236(2.4)	14.7(150)	56	KH42JM2-902	KH42JM2-912
1.8	9.25	0.50	18.5	16.3	236(2.4)	14.7(150)	56	KH42JM2-903	KH42JM2-913
1.8	3.72	1.20	3.1	3.1	340(3.5)	19.6(200)	85	KH42KM2-901	KH42KM2-911

### 共通仕様

絶縁階級	E種相当
絶縁抵抗	500V DC 100MΩ min.
絶縁耐力	500V AC 50Hz 1min.
使用温度範囲	℃ 0~+50
温度上昇	K 70

### パルストルク特性

KH42HM2-901, 911

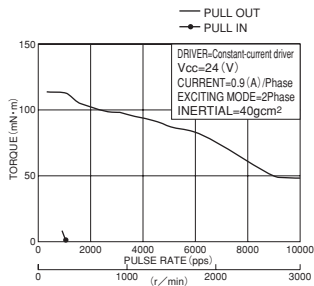

KH42JM2-901, 911

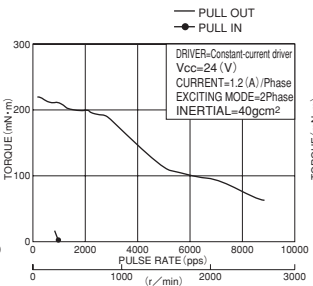

KH42KM2-901, -911

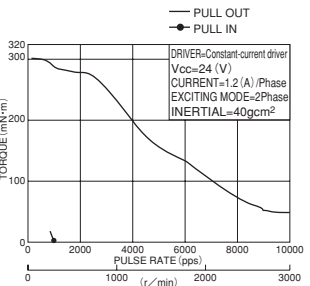

KH42HM2-902, 912

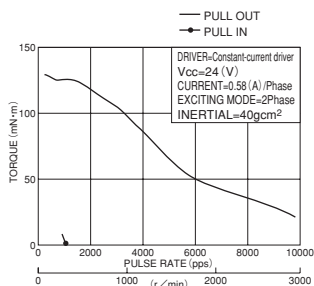

KH42JM2-902, 912

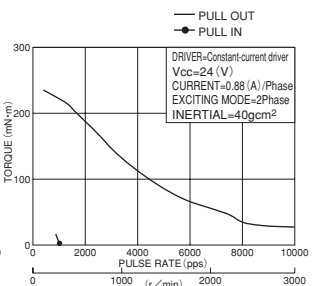

KH42HM2-903, 913

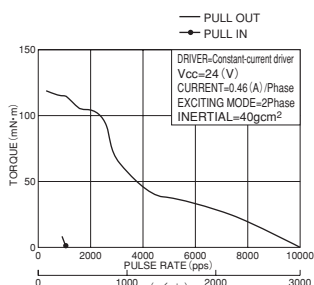

KH42JM2-903, 913

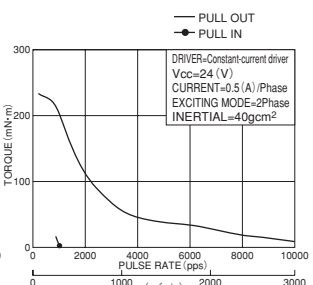

## ■結線方法

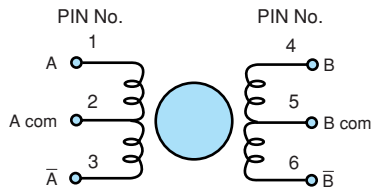

下記励磁シーケンスにて、出力軸側より見て  
時計方向回転

回転方向確認用励磁シーケンス

PHASE	1	2	3	4
A	-			-
B	-	-		
Ā		-	-	
B̄			-	-
A com	+	+	+	+
B com	+	+	+	+

PHR-11 (PIN NO.)	1	3	5	7	9	11
励磁相 (PHASE)	A	A com	Ā	B	B com	B̄
リード線色	黒	赤	茶	黄	青	橙
COLOR OF LEAD	BLACK	RED	BROWN	YELLOW	BLUE	ORANGE

## ■付属コネクタリード

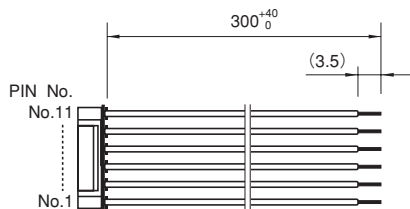

## ■コネクタ仕様

KH42シリーズ	
メーカー名	日本圧着端子 (JST)
ハウジング型式	PHR-11
コンタクト型式	SPH-002T-P0.5S またはBPH-002T-P0.5S
リード線	AWG # 26, UL3266

## ■外形図

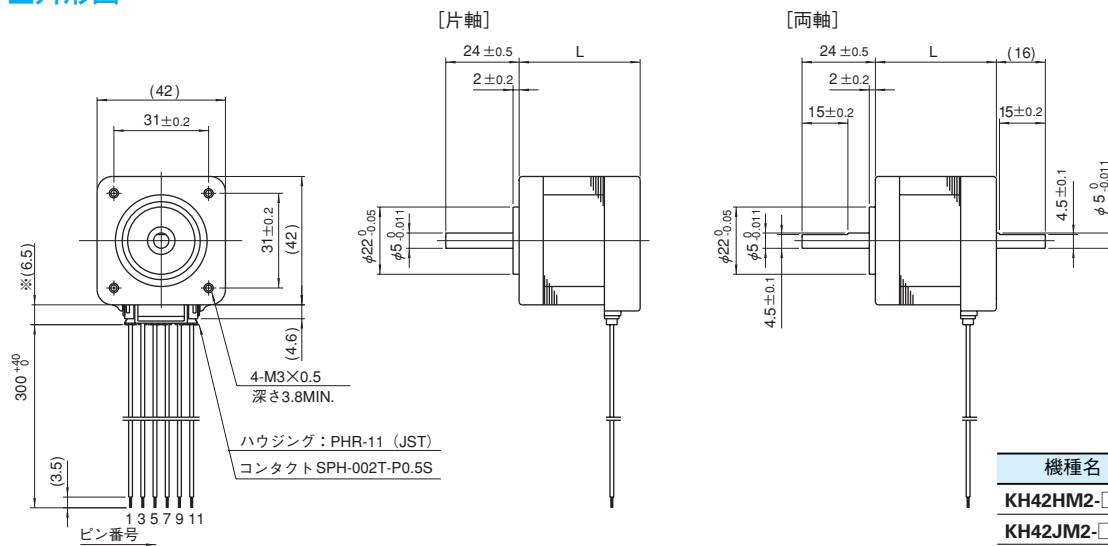

機種名	L (mm)	質量 (g)
KH42HM2-□	34	200
KH42JM2-□	40	260
KH42KM2-□	50	360