

モータ単体

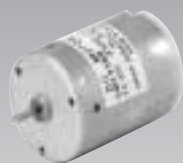

φ32mm / 0.7W
φ32mm / 3W

モータ価格

モータ機種名	価格(円) 5%消費税込み
DME33SA	819
DME33SB	819
DME33BA	998
DME33BB	998

■標準仕様 (ギヤヘッド付共通)

定 格					無負荷		停動トルク		質量 g	モータ 機種名	
出力 W	電圧 V	トルク		電流 A	回転速度 r/min	電流 A	回転速度 r/min	mN・m			gf・cm
		mN・m	gf・cm								
0.7	12	1.5	15	0.12	4500	0.05	5500	7.8	80	70	DME33SA
0.7	24	1.5	15	0.06	4500	0.02	5500	7.8	80	70	DME33SB
3	12	7.8	80	0.42	3700	0.06	5000	29	300	100	DME33BA
3	24	7.8	80	0.22	3700	0.04	5000	29	300	100	DME33BB

■トルクスピード・電流特性曲線

DME33SA, DME33SB

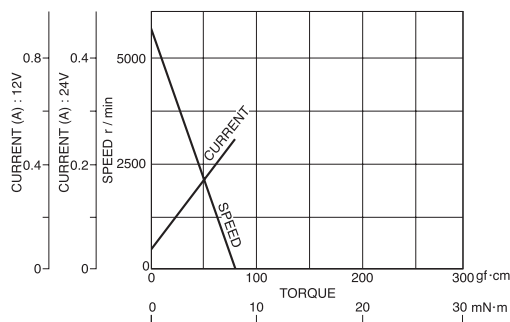

DME33BA, DME33BB

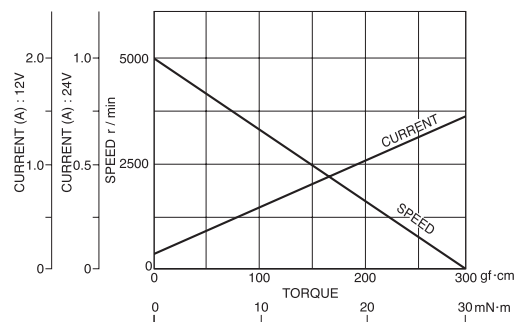

■結線方法

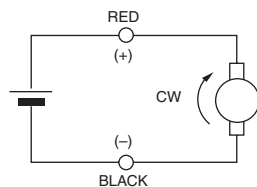

■外形図

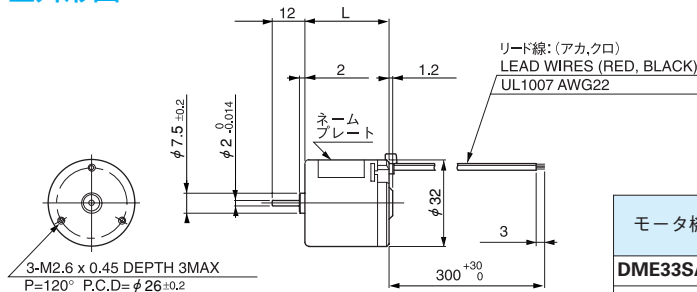

モータ機種名	L mm
DME33SA	31.2
DME33SB	
DME33BA	43.7
DME33BB	

■標準品

磁気式回転センサ付モータ (パルスジェネレータ付)

外形寸法 mm	出力 W	電圧 V	電流 A	モータ機種名	モータ価格(円) 5%消費税込み
φ32×47.8	0.7	12	0.12	DME33SMA	1,250
φ32×47.8	0.7	24	0.06	DME33SMB	1,250
φ32×60.3	3	12	0.42	DME33BMA	1,481
φ32×60.3	3	24	0.22	DME33BMB	1,481

ブラシ付DCモータ DMEシリーズ

DME33

標準品

ギヤヘッド付

36Gタイプ

間欠駆動用ギヤヘッド



φ37mm

SA / 0.7W · 12V · 0.12A
SB / 0.7W · 24V · 0.06A
BA / 3W · 12V · 0.42A
BB / 3W · 24V · 0.22A

モータ価格

モータ機種名	価格(円) 5%消費税込み
DME33S36G10A	1,964
DME33S36G18A,20A	2,205
DME33S36G30A~100A	2,478
DME33S36G120A~300A	2,667
DME33S36G400A~600A	2,919
DME33S36G10B	1,964
DME33S36G18B,20B	2,205
DME33S36G30B~100B	2,478
DME33S36G120B~300B	2,667
DME33S36G400B~600B	2,919
DME33B36G10A	2,142
DME33B36G18A,20A	2,384
DME33B36G30A~100A	2,657
DME33B36G120A~300A	2,846
DME33B36G400A~600A	3,098
DME33B36G10B	2,142
DME33B36G18B,20B	2,384
DME33B36G30B~100B	2,657
DME33B36G120B~300B	2,846
DME33B36G400B~600B	3,098

標準品

ギヤヘッド付

43Gタイプ

間欠駆動用ギヤヘッド

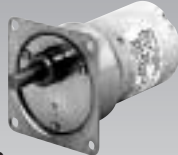

□43mm

SA / 0.7W · 12V · 0.12A
SB / 0.7W · 24V · 0.06A
BA / 3W · 12V · 0.42A
BB / 3W · 24V · 0.22A

モータ価格

モータ機種名	価格(円) 5%消費税込み
DME33S43G10A	1,838
DME33S43G18A, 20A	2,079
DME33S43G30A~100A	2,352
DME33S43G120A~300A	2,541
DME33S43G400A~600A	2,793
DME33S43G10B	1,838
DME33S43G18B, 20B	2,079
DME33S43G30B~100B	2,352
DME33S43G120B~300B	2,541
DME33S43G400B~600B	2,793
DME33B43G10A	2,016
DME33B43G18A, 20A	2,258
DME33B43G30A~100A	2,531
DME33B43G120A~300A	2,720
DME33B43G400A~600A	2,972
DME33B43G10B	2,016
DME33B43G18B, 20B	2,258
DME33B43G30B~100B	2,531
DME33B43G120B~300B	2,720
DME33B43G400B~600B	2,972

許容トルク

モータ機種名	減速比分母	10	18	20	30	50	60	75	100	120	150	180	200	250	300	400	500	600	
DME33S36G□A DME33S36G□B	回転速度 r/min	450	250	225	150	90	75	60	45	37.5	30	25	22.5	18	15	11.2	9	7.7	
	許容トルク	N·m	0.011	0.018	0.021	0.032	0.048	0.058	0.072	0.096	0.098	0.12	0.15	0.16	0.21	0.25	0.31	0.39	0.39
DME33B36G□A DME33B36G□B	回転速度 r/min	370	205	185	123	74	61.6	49.3	40	34	28.4	24.4	22.2	18.2	15.4	11.7	9.5	8	
	許容トルク	N·m	0.063	0.1	0.11	0.16	0.25	0.3	0.38	0.39	0.39	0.39	0.39	0.39	0.39	0.39	0.39	0.39	0.39
		kgf·cm	0.12	0.19	0.22	0.33	0.49	0.59	0.74	0.98	1	1.3	1.6	1.7	2.2	2.6	3.2	4	4
		kgf·cm	0.65	1	1.1	1.7	2.6	3.1	3.9	4	4	4	4	4	4	4	4	4	4

●色部分のギヤヘッドの出力軸回転方向はモータ軸の回転方向と逆になります。

●機種名の□部には減速比をご指定ください。

外形図

DME33S36G

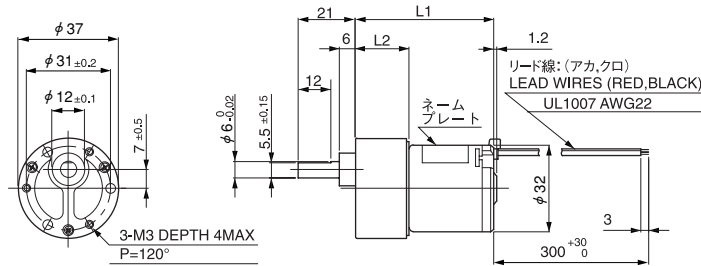

減速比分母	L1 mm	L2 mm	質量 g
10	51	19.8	170
18~30	53.5	22.3	
50~100	56	24.8	
120~300	58.5	27.3	190
400~600	61	29.8	

DME33B36G

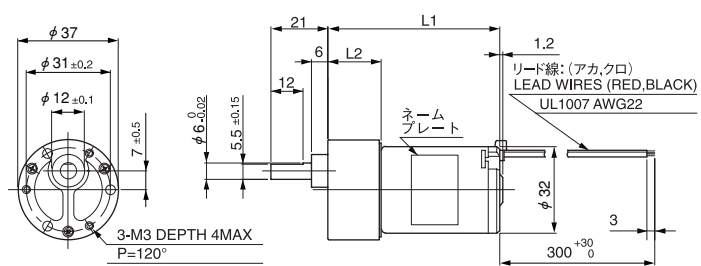

減速比分母	L1 mm	L2 mm	質量 g
10	63.5	19.8	200
18~30	66	22.3	
50~100	68.5	24.8	
120~300	71	27.3	220
400~600	73.5	29.8	

許容トルク

モータ機種名	減速比分母	10	18	20	30	50	60	75	100	120	150	180	200	250	300	400	500	600	
DME33S43G□A DME33S43G□B	回転速度 r/min	450	250	225	150	90	75	60	45	37.5	30	25	22.5	18	15	11.2	9	7.7	
	許容トルク	N·m	0.011	0.018	0.021	0.032	0.048	0.058	0.072	0.096	0.098	0.12	0.15	0.16	0.21	0.25	0.31	0.39	0.39
DME33B43G□A DME33B43G□B	回転速度 r/min	370	205	185	123	74	61.6	49.3	40	34	28.4	24.4	22.2	18.2	15.4	11.7	9.5	8	
	許容トルク	N·m	0.063	0.1	0.11	0.16	0.25	0.3	0.38	0.39	0.39	0.39	0.39	0.39	0.39	0.39	0.39	0.39	0.39
		kgf·cm	0.12	0.19	0.22	0.33	0.49	0.59	0.74	0.98	1	1.3	1.6	1.7	2.2	2.6	3.2	4	4
		kgf·cm	0.65	1	1.1	1.7	2.6	3.1	3.9	4	4	4	4	4	4	4	4	4	4

●色部分のギヤヘッドの出力軸回転方向はモータ軸の回転方向と逆になります。

●機種名の□部には減速比をご指定ください。

外形図

DME33S43G

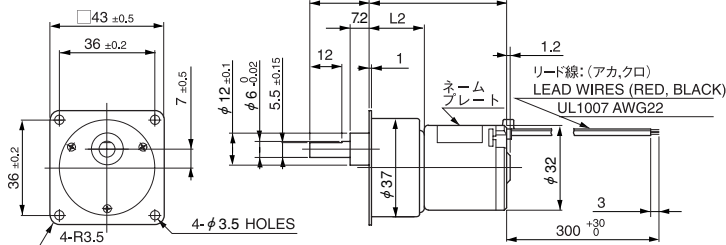

減速比分母	L1 mm	L2 mm	質量 g
10	49.5	18.3	200
18~30	52	20.8	
50~100	54.5	23.3	
120~300	57	25.8	
400~600	59.5	28.3	

DME33B43G

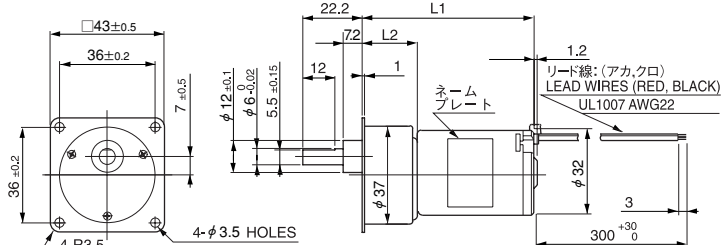

減速比分母	L1 mm	L2 mm	質量 g
10	62	18.3	220
18~30	64.5	20.8	
50~100	67	23.3	
120~300	69.5	25.8	
400~600	72	28.3	

ブラシ付DCモータ DMEシリーズ

DME33

準標準品

ギヤヘッド付 50Gタイプ



φ50mm
BA / 3W・12V・0.42A
BB / 3W・24V・0.22A

モータ価格

モータ機種名	価格(円) 5%消費税込み
DME33B50G□A	2,667
DME33B50G□B	2,667

許容トルク

モータ機種名	減速比	分母	9	18	27	36	54	72	96	144	192	256
DME33B50G□A DME33B50G□B	回転速度	r/min	411	205	137	102	68.5	51.3	38.5	25.7	19.3	15.7
	許容トルク	N・m	0.057	0.11	0.15	0.21	0.3	0.41	0.49	0.74	0.98	0.98
kgf・cm		0.58	1.1	1.5	2.1	3.1	4.2	5	7.5	10	10	

- 色部分のギヤヘッドの出力軸回転方向はモータ軸の回転方向と逆になります。
- 機種名の□部には減速比をご指定ください。

外形図

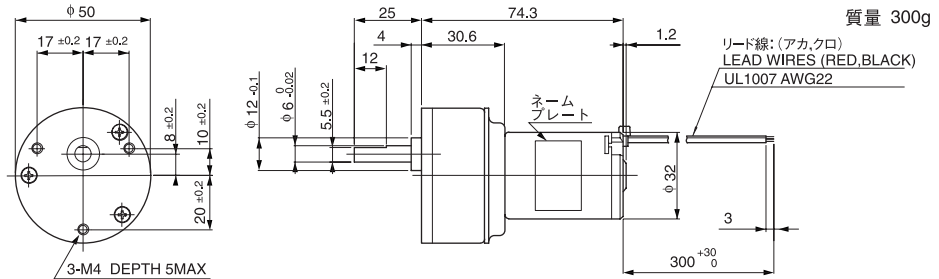

ギヤヘッド別売 6DGタイプ



□61mm
SA / 0.7W・12V・0.12A
SB / 0.7W・24V・0.06A
BA / 3W・12V・0.42A
BB / 3W・24V・0.22A

- モータとギヤヘッドは別々に組み合わせてご注文ください。

モータ価格

モータ機種名	価格(円) 5%消費税込み
DME33S6HPA	819
DME33S6HPB	819
DME33B6HPA	998
DME33B6HPB	998

ギヤヘッド価格

ギヤヘッド機種名	価格(円) 5%消費税込み
6DG5~6DG15	1,575
6DG25~6DG100	1,733
6DG150~6DG450	1,890
6DG500~6DG1800	1,995

許容トルク

機種名	減速比	分母	5	12.5	15	25	30	50	75	100	150	180	250	300	450	500	750	900	1800
DME33S6HPA+6DG□ DME33S6HPB+6DG□	回転速度	r/min	900	360	300	180	150	90	60	45	30	25	18	15	10	9	6	5	2.4
	許容トルク	N・m	0.006	0.015	0.018	0.026	0.032	0.053	0.08	0.11	0.14	0.17	0.24	0.28	0.43	0.43	0.65	0.77	0.98
kgf・cm		0.06	0.15	0.18	0.27	0.33	0.54	0.82	1.1	1.4	1.7	2.4	2.9	4.4	4.4	6.6	7.9	10	
DME33B6HPA+6DG□ DME33B6HPB+6DG□	回転速度	r/min	740	296	246	148	123	74	49.3	37	24.6	20.5	16	13.9	9.9	8.9	6.1	5.2	2.7
	許容トルク	N・m	0.031	0.079	0.095	0.14	0.17	0.28	0.42	0.57	0.77	0.92	0.98	0.98	0.98	0.98	0.98	0.98	0.98
kgf・cm		0.32	0.81	0.97	1.4	1.7	2.9	4.3	5.8	7.8	9.4	10	10	10	10	10	10	10	

- 減速比1/150以下では、回転速度が上表の値より下がることがあります。回転速度を重視した使用の場合は、ご相談ください。

外形図

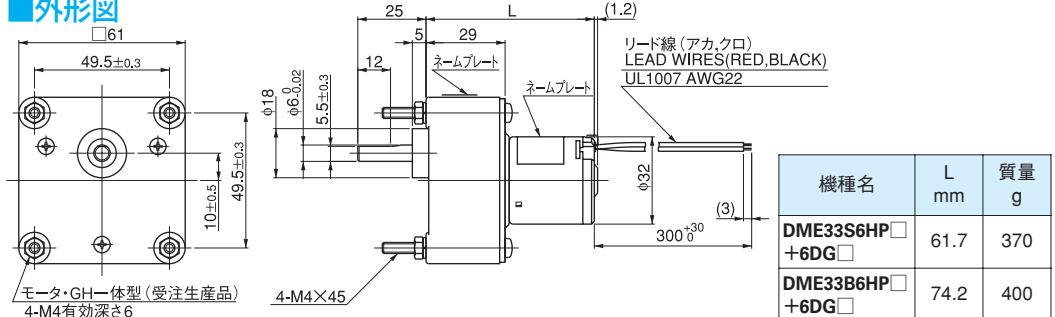

[注意]

- 6DG ギヤヘッドの取り付け穴は、φ4.5mm 貫通穴と M4×6mm タップ穴の2種類があります。
- φ4.5mm 貫通穴タイプは在庫部品です。お求めになる場合は、モータとギヤヘッドを別々に下記要領でご発注ください。
- (例) ピニオン軸モータ +ギヤヘッド
DME33B6HPB +6DG□
- M4×6mm タップ穴は特注品で、モータとギヤヘッドを組み付けた一体品で納入されます。お求めになる場合は、下記要領でご発注ください。
- (例) DME33B6H□

準標準品

Lタイプギヤヘッド付 (間欠駆動用)

外形寸法 mm	出力 W	電圧 V	電流 A	モータ機種名	モータ価格(円) 5%消費税込み
38(W)×100(H)×47.2(D)	0.7	12	0.12	DME33SL□A	1,817
38(W)×100(H)×47.2(D)	0.7	24	0.06	DME33SL□B	1,817
38(W)×100(H)×59.7(D)	3	12	0.42	DME33BL□A	1,932
38(W)×100(H)×59.7(D)	3	24	0.22	DME33BL□B	1,932

※減速比分母□: 30, 50, 120, 150, 200, 255

5Cタイプギヤヘッド付 (間欠駆動用)

外形寸法 mm	出力 W	電圧 V	電流 A	モータ機種名	モータ価格(円) 5%消費税込み
60(W)×94.5(H)×58.6(D)	0.7	12	0.12	DME33S5C□A	1,754
60(W)×94.5(H)×58.6(D)	0.7	24	0.06	DME33S5C□B	1,754
60(W)×94.5(H)×71.1(D)	3	12	0.42	DME33B5C□A	1,901
60(W)×94.5(H)×71.1(D)	3	24	0.22	DME33B5C□B	1,901

※減速比分母□: 20, 30, 40, 50, 60, 80, 100, 150, 200, 250, 300, 400, 500